

Vom Pickup zum Multitalent



Der ROELLI X-RACK aufgebaut auf TOYOTA Hilux mit 3.5 t Gesamtgewicht

Mit diesem innovativen Aufbau aus Schweizer Produktion erreichen sie eine Nutzlast von über 1'000 kg bei einem Gesamtgewicht von 3.5 t je nach Trägerfahrzeug und Optionen.

Sie transportieren, entleeren und stapeln nicht nur verschiedene Mulden, sondern werden in Ihrer Logistik flexibler und vielseitiger. Mit Universalplattformen transportieren Sie Material, Geräte und Maschinen sicher und effizient.

ROELLI ist seit über 35 Jahren DER Spezialist für leichte Absetzkipper. Topqualität, extreme Lebensdauer und Individualität in der Ausrüstung zeichnen dieses Schweizer Qualitätsprodukt aus.

>1000 kg Nutzlast

hydraulische Ladungssicherung

diverse Mulden und Module für jeden Job

Schweizer Qualität von ROELLI TEC AG

Beladen
leicht gemacht



kompaktes Multitalent

*Aufbaugewicht in der Basisausführung. Abgebildetes Fahrzeug zeigt Aufbau mit kostenpflichtigen Optionen.



Mulden und Module hochkippen

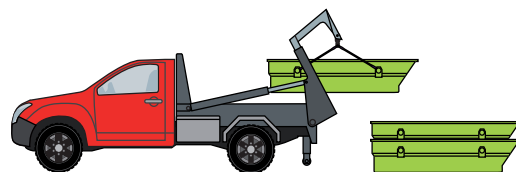

Mulden stapeln

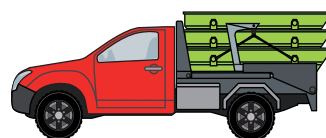

Mulden verteilen und einsammeln

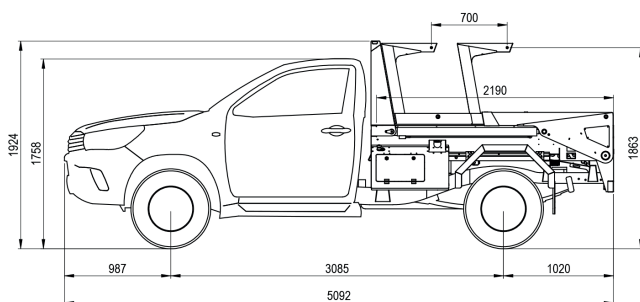
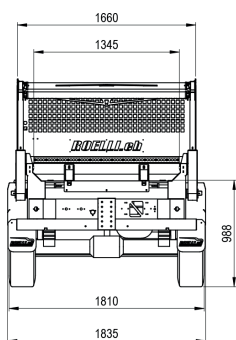

Gedeckte Sammelmulden auf Rollen

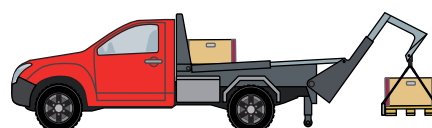

Einfache Be- und Entladung z. B. von Paletten

TOYOTA Hilux mit X-RACK

	Hilux Singlecab
Radstand	3'095 mm
Gesamtlänge	4'910 mm
Gesamtbreite	2'140 mm
Gesamthöhe	2'470 mm
Höhe Muldenauflage	840 mm
Chassisgewicht	ab 1'870 kg
Aufbaugewicht	540 kg
Nutzlast ohne Mulde*	bis 1'090 kg
Gesamtgewicht	3'500 kg

* Aufbau und Fahrzeug in Basisausführung
Nutzlast bei GGV 3500 kg aufgelastet

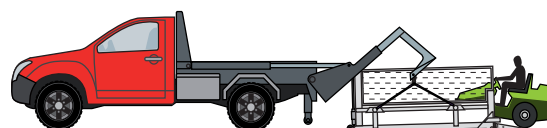

Maschinentransport einfach und sicher

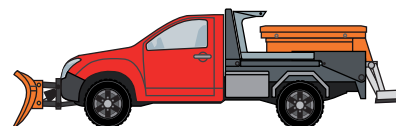

Blitzschnell bereit zum Winterdienst